

Wichtige Hinweise vor der Montage:

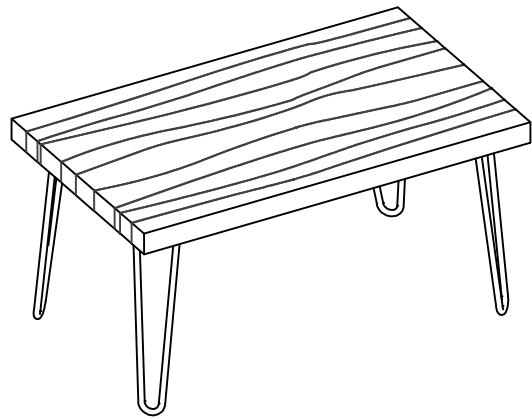



- **Sicherer Untergrund:** Lege die Teile des Tisches während der Montage auf eine weiche Unterlage (z. B. eine Decke), um Kratzer oder Beschädigungen an den Oberflächen zu vermeiden.
- **Werkzeuge:** Stelle sicher, dass Du alle in der Anleitung genannten Werkzeuge bereit hast. Falls Unsicherheiten bestehen, wende dich an unser Support-Team.
- **Hilfe bei Unsicherheiten:** Wenn Du bei der Montage Unterstützung benötigen, zögere nicht, dich an uns zu wenden. Unser Kundensupport steht Dir gerne zur Verfügung:
 - **Telefon:** +49 (0) 151-42013439
 - **E-Mail:** service@heller-handmade.de
- **Prüfung vor Nutzung:** Überprüfe nach der Montage, ob alle Schrauben festgezogen und alle Bauteile sicher verbunden sind. Wir empfehlen die Nutzung der mitgelieferten Filzgleiter um eine Beschädigung des Untergrunds zu vermeiden und leichte Unebenheiten auszugleichen.

Vielen Dank, dass Du Dich für unser Produkt entschieden hast. Wir wünschen Dir viel Freude mit Deinem neuen Couchtisch!

Montageanleitung

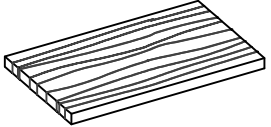
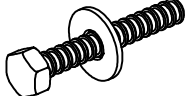

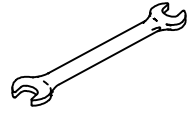
Teilleiste

(A) Tischplatte = 1 Stk.	(C) Gewindeschraube M8 = 16 Stk.	
		
(B) FüÙe = 4 Stk.	(x) Schraubenschlüssel 1 Stk.	(y) Innensechskant 1 Stk.
		
<p>Hinweis: Für die Montage wird ein 13er Schraubenschlüssel benötigt. Zusätzlich kann ein Innensechskant für den Höhenausgleich erforderlich sein. Diese Werkzeuge sind nicht im Lieferumfang enthalten.</p>		

Montage

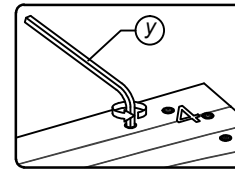

Hinweis:
Die im Holz eingelassenen Gewinde können optional zum Höhenausgleich verstellt (weiter herausgedreht) werden, um einzelne FüÙe zu verlängern.

